

# RF無線多功能乾燥機

## 安裝使用說明書

30x30  
C1/D1/E1/F2/F3

### 注意事項

- 本產品需使用專用無熔絲開關20A或獨立迴路，不可與其他電器共用。
- 安裝前請先確認電壓為110V或220V。
- 安裝及使用前，請先詳細閱讀本說明書。
- 安裝完畢後，請務必將本說明書交給客戶。
- 使用及安裝說明書務必交付給使用者。

\*須依實物規格產品為準

# 目錄

產品零件分解圖	1
產品零件表	2
外型尺寸圖	3
乾燥機安裝	4-11
試運轉	12
異常及排除	13
遙控器C1操作方法	14
遙控器D1操作方法	15
遙控器E1操作方法	16
遙控器F2操作方法	17
遙控器F3操作方法	18
使用方法	19-20
清潔方法	20
注意事項	21

# 產品零件分解圖

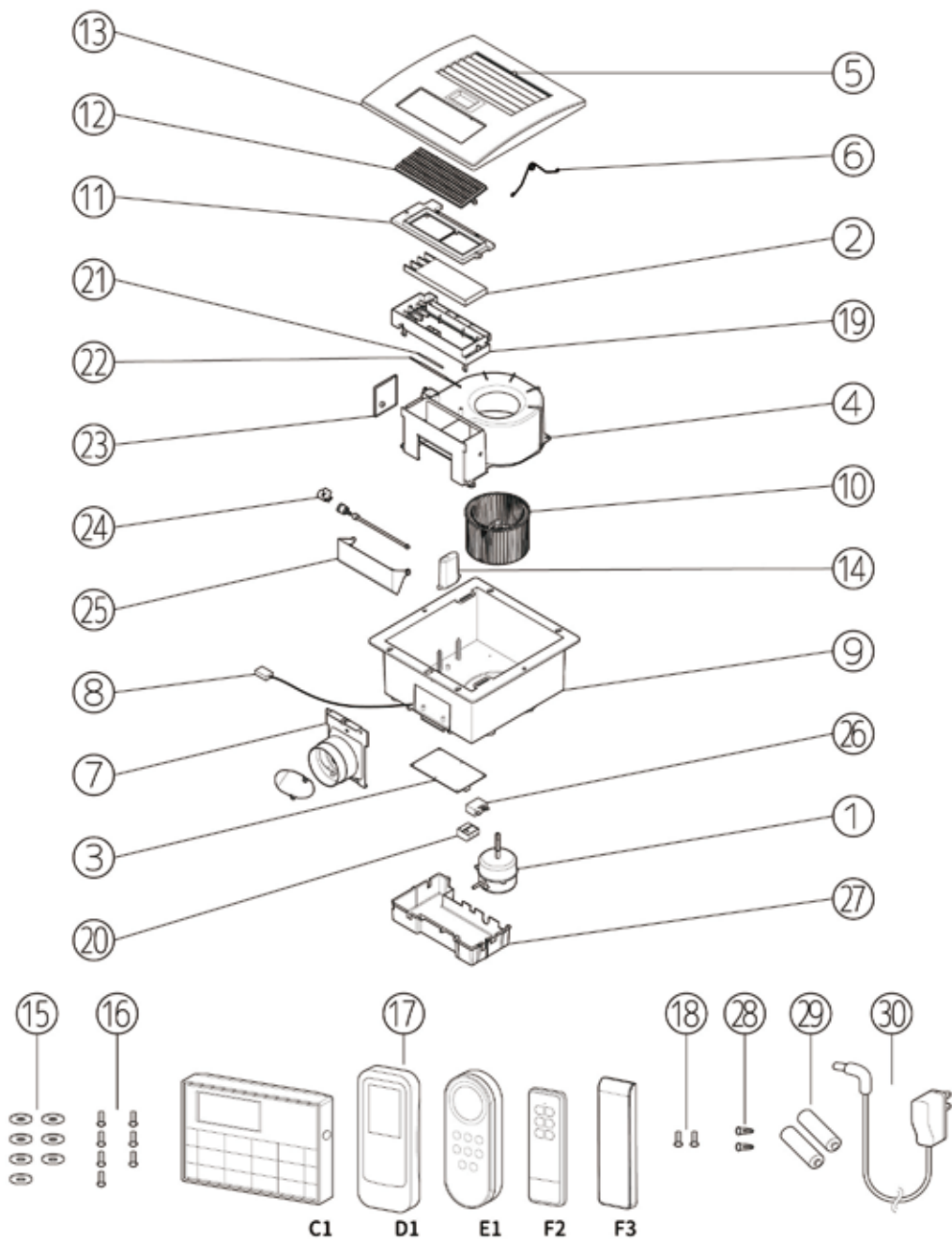

(請依實際產品為主)

## 產品零件表

項次	名稱	規格	數量	備註
1	馬達	電容感應式	1	
2	加熱器	陶瓷PTC	1	
3	控制板	PCB	1	
4	風櫃	PP防火材料	1	
5	濾網	PP	1	
6	彈簧夾	SUS	2	
7	排氣管接口	PP防火材料	1	
8	控制面板傳輸線	長度45cm	1	
9	機殼	ABS防火材料	1	
10	風扇	PP防火材料	1	
11	發熱體上蓋	PBT塑鋼材料	1	
12	出風口	PBT塑鋼材料	1	
13	面板	ABS防火材料	1	
14	RF接收器	ABS	1	
15	華司	不鏽鋼	7	
16	自攻螺絲	5x25	7	
17	遙控器	ABS	1	C1/D1/E1/F2/F3請依產品實際規格為主
18	安裝螺絲	皿 ⊕ 3x20	2	C1系列為3顆
19	發熱體下蓋	PBT塑鋼材料	1	
20	3P端子台	300V 20A	1	
21	溫度偵測棒	NTC	1	
22	溫度保險絲	VDE/UL	1	
23	轉向馬達保護蓋	PP防火材料	1	
24	轉向馬達	DC	1	
25	導流板組	PBT塑鋼材料	1	
26	啟動電容	110V · 4μ/250V 220V · 1μ/450V	1	
27	保護蓋	PP防火材料	1	
28	膨脹螺絲	PE	2	C1系列為3顆
29	鹼性電池	AAA SIZE 1.5V	2	C1系列為3顆AA SIZE 1.5V / F2系列為1顆A23 SIZE 12V / F3系列為2顆CR2032電池
30	變壓器	電子CDC 6V	1	C1系列為標配 / D1~F3無此配件

# 外型尺寸圖

## 乾燥機

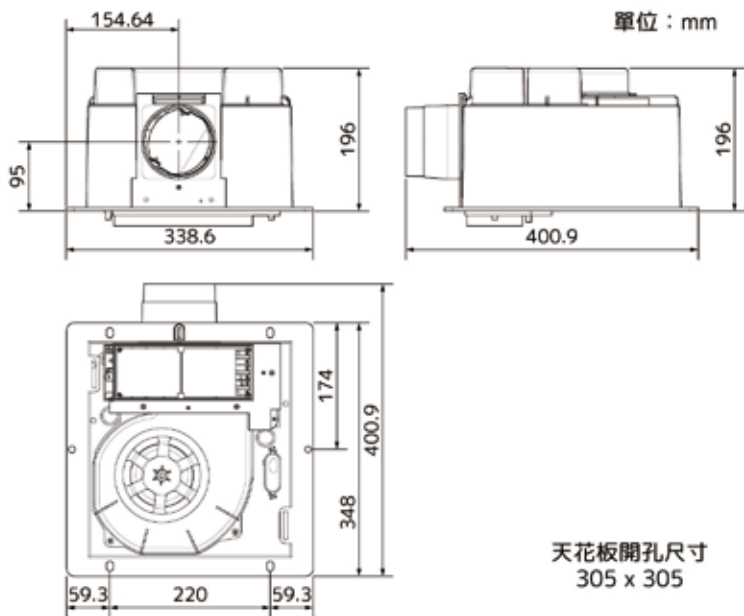

## 無線遙控系列

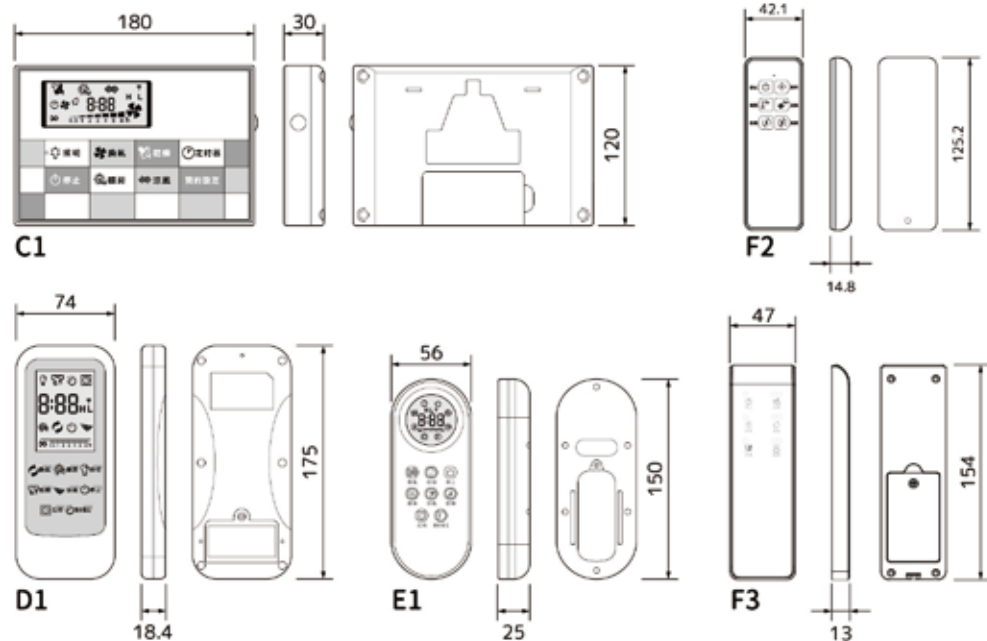

# 乾燥機安裝

## ● 安裝步驟

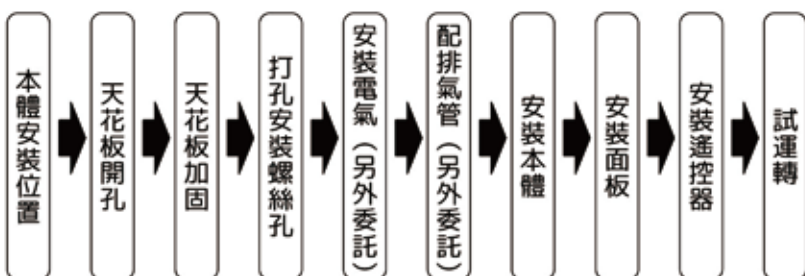

### 1. 本體安裝位置

(1) 按右圖建議設置乾燥機排氣管，接口只能設置在排氣側方向。

(2) 如果房內有房樑時，應改變設置位置，但如此也可能造成乾燥時間拉長、排氣不佳的情況。

(3) 建議主機安裝位置於乾濕分離的乾區，如果無乾濕分離則建議安裝於浴室正中間處，強烈禁止安裝於濕區(淋浴間或浴缸正上方)。

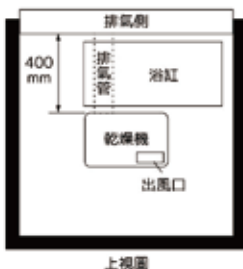

### 2. 天花板開孔

在天花板上開一個如下圖尺寸的孔

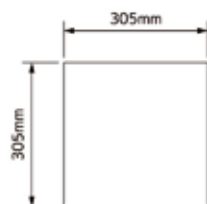

### 3. 天花板加固

在現場用木框(內尺寸 305x305)，加固吊頂角木(40x40)等吊頂角木間距為 455mm 時

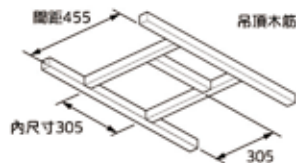

吊頂角木間距為 300mm 時

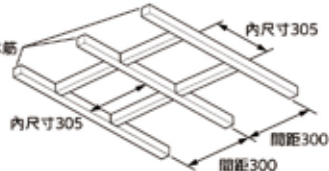

△ 注意：

- 為避免吊頂角木彎曲，必須使用吊頂拉桿。
- 若排氣管被木框堵上時，請剷掉部分木框。

#### 4. 打孔安裝螺絲孔

在挖好的孔周圍打上7個  $\text{Ø}4.2\text{mm}$  的螺絲孔如下圖

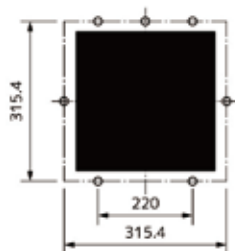

#### 5. 安裝電氣 (另外委託)

接線圖

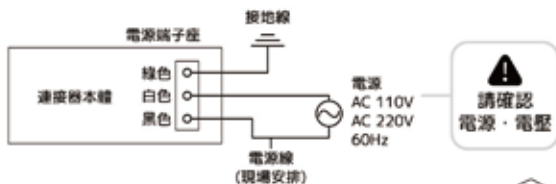

- 請務必安裝專用(20A)漏電斷路器。
- 請使用單芯線  $\text{Ø}2.0\text{mm}$ (VVF電纜線)的電源配線。

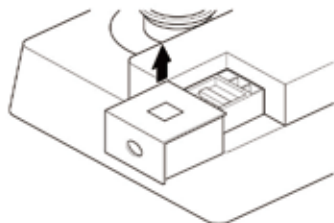

卸下端子台電源保護蓋

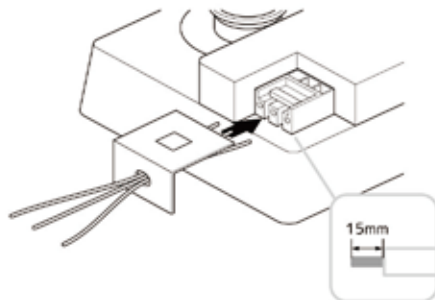

將線徑 $\text{Ø}2.0\text{mm}$ 的單芯線穿過保護蓋插入端子台

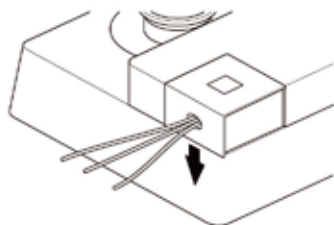

蓋上端子台電源保護蓋

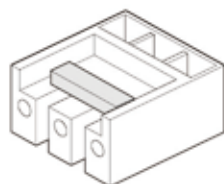

卸下電源線時  
請用電工螺絲刀用力按住卡榫

△ 注意：

- 控制面板傳輸線請勿與電源線束在一起，否則可能會造成錯誤動作。
- 安裝前請務必確認電壓為AC 110V或AC 220V電源。

## 6. 配排氣管 (另外委託)

將排氣管接口安裝在加固材料上並接上排氣管

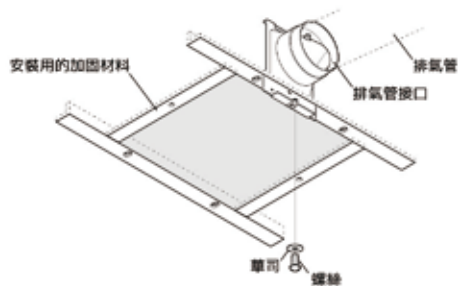

排氣管安裝應避免以下狀況

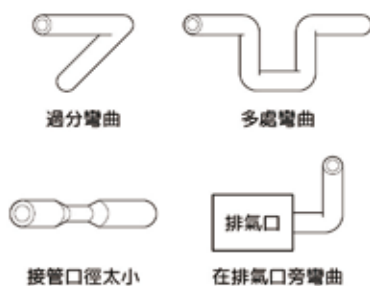

## 7. 安裝本體

- (1) 將本體小心插入排氣管接口
- (2) 確認本體與排氣管接口密合後再鎖上螺絲

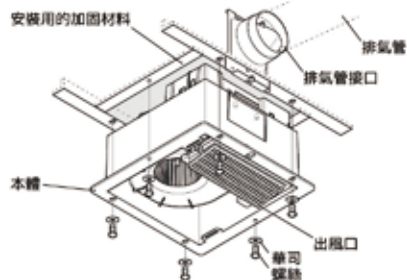

## 8. 安裝面板

兩手按住彈簧夾後插入本體機殼長孔內再鬆開即完成安裝

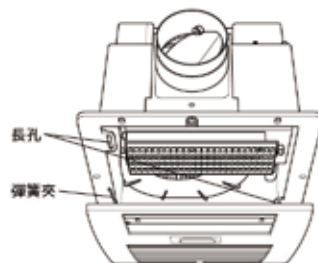

## 9. 遙控器C1安裝

遙控器必須安裝在浴室外，可避免高溫濕氣造成遙控器故障。

遙控器的電源可選擇使用電池或變壓器，安裝時請先在室外開3個圓孔，再按照下圖指示將遙控器裝上。

安裝步驟 (乾電池)

- (1) 依圖的尺寸要求在牆上 120x65mm 範圍裡的相對位置上開3個小圓孔(如果有開關盒則不用)，並將遙控器固定座鎖在牆壁上(圖一)。
- (2) 將遙控器電池蓋打開(注意打開方向如圖二)，裝入AA3號鹼性電池3顆(圖三)，並將電池蓋鎖上(圖四)。
- (3) 試運轉後將遙控器置於遙控器固定座上(圖五)。

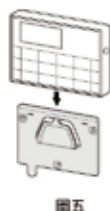
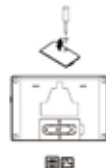
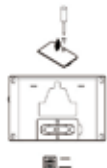
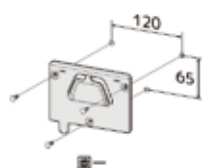



## 安裝步驟 (變壓器)

- (1) 依圖的尺寸要求在牆上 120x65mm 範圍裡的相對位置上開3個小圓孔(如果有開關盒則不用), 並將遙控器固定座鎖在牆壁上(圖一)。
- (2) 將遙控器DC接頭塞頭拔出(圖二), 插入變壓器DC接頭(圖三), 並將插頭插入浴室外照明開關座旁的插座(圖四)。
- (3) 試運轉後將遙控器置於遙控器固定座上(圖五)。

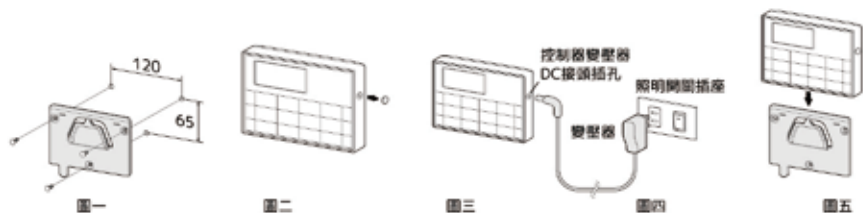

△ 注意：

- 遙控器可使用3顆3號AA鹼性電池或變壓器(ADAPTER)供電, 變壓器和電池請勿同時使用, 電池不用時請移除, 以避免電池洩流損壞零件造成不良。
- 遙控器請勿安裝於金屬物體(如鐵櫃)旁邊, 以免影響遙控器發射接收的敏感度。

## ID碼設定 (出廠時已設定)：

當遙控器按下按鈕不動作或是更換遙控器時才需要重設ID碼

- (1) 乾燥機接上電源後, 按壓RF接收器上的設定鍵持續3秒(圖一), 綠色LED慢閃變成紅色LED慢閃後, 即進入ID設定模式(如圖二)。(設定時間限時60秒, 須在60秒內進行遙控器端的設定, 若沒有設定成功, 則自動跳出ID設定模式)

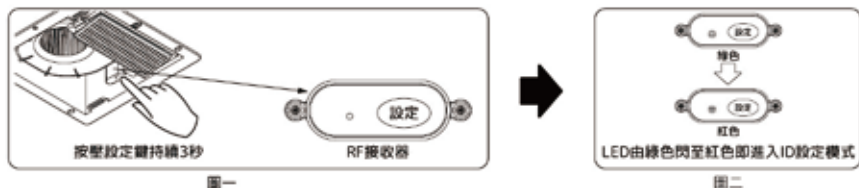

- (2) 遙控器安裝電池必須拔掉電池再裝入(圖一), 如果使用變壓器則要拔掉電源再插電(圖二)。當LCD顯示"版本"畫面時(圖三), 同時按壓"定時器"及"預約設定"(圖四), 即進入設定。此動作須在RF接收器進入ID設定模式限時60秒內完成, 否則會顯示錯誤ERR(圖六), 這時請再按一次乾燥機的設定鍵。設定成功會顯示"GOD"及此次設定ID號碼的後3碼(圖五), 等畫面清除完後即可正常操作, 若設定失敗則會顯示"ERR"(圖六)。

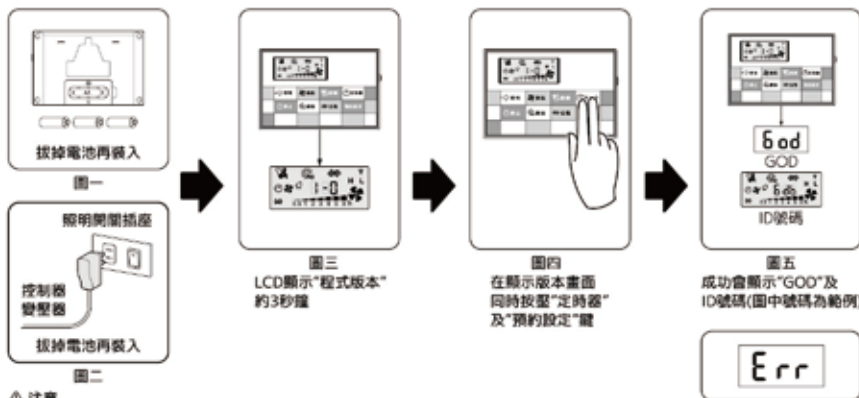

△ 注意

如ID碼設定失敗, 請檢查下列狀況：

- RF接收器是否進入ID設定模式
- 是否在ID設定模式限時60秒內完成遙控設定
- 當遙控器顯示"版本"畫面時, 是否同時按"定時器"及"預約設定"鈕(其他按鍵不可碰觸)

圖六  
失敗會顯示"ERR"  
請重新按一次RF接收器上的  
"設定"鍵, 並重新輸入  
以上步驟

## 9. 遙控器D1安裝

遙控器必須安裝在浴室外，可避免高溫濕氣造成遙控器故障。

遙控器的電源使用電池，請先在室外開2個圓孔，再按照下圖指示將遙控器裝上。

### 安裝步驟 (乾電池)

- (1) 依圖的尺寸要求在牆上 70x60mm 範圍裡的相對位置上開2個小圓孔(如果有開關盒則不用)，並將遙控器固定座鎖在牆壁上(圖一)。
- (2) 將遙控器電池蓋打開(注意打開方向如圖二)，裝入AAA4號鹼性電池2顆(圖三)，並將電池蓋鎖上(圖四)。
- (3) 試運轉後將遙控器置於遙控器固定座上(圖五)。



圖一



圖二



圖三



圖四



圖五

△ 注意：

- 遙控器可使用2顆4號AAA鹼性電池，電池不用時請移除，以避免電池液流出損壞零件造成不良。
- 遙控器請勿安裝於金屬物體(如鐵櫃)旁邊，以免影響遙控器發射接收的敏感度。

### ID碼設定 (出廠時已設定)：

當遙控器按下按鈕不動作或是更換遙控器時才需要重設ID碼

- (1) 乾燥機接上電源後，按壓RF接收器上的設定鍵持續3秒(圖一)，綠色LED慢閃變成紅色LED慢閃後，即進入ID設定模式(如圖二)。(設定時間限時60秒，須在60秒內進行遙控器端的設定，若沒有設定成功，則自動跳出ID設定模式)

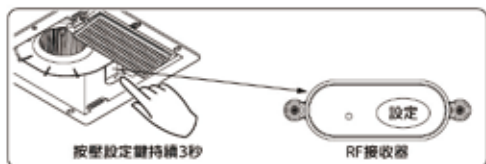

圖一

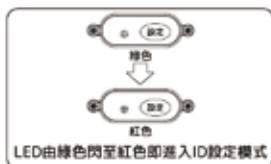

圖二

- (2) 遙控器安裝電池必須拔掉電池再裝入(圖一)。當LCD顯示"版本"畫面時(圖二)，同時按壓"定時器"及"預約設定"(圖三)，即進入設定。此動作須在RF接收器進入ID設定模式限時60秒內完成，否則會顯示錯誤ERR(圖五)，這時請再按一次乾燥機的設定鍵。設定成功會顯示"GOD"及此次設定ID號碼的後3碼(圖四)，等畫面清除完後即可正常操作，若設定失敗則會顯示"ERR"(圖五)。



圖一

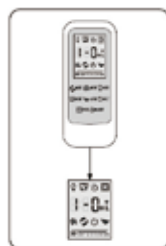

圖二  
LCD顯示"程式版本"  
約3秒鐘

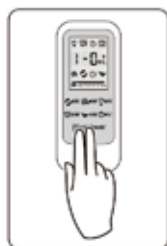

圖三  
在顯示版本畫面  
同時按壓"定時器"  
及"預約設定"鍵

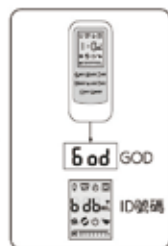

圖四  
成功會顯示"GOD"及  
ID號碼(圖中號碼為範例)

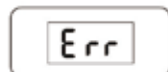

圖五

△ 注意

如ID碼設定失敗，請檢查下列狀況：

- RF接收器是否進入ID設定模式
- 是否在ID設定模式限時60秒內完成遙控器設定
- 當遙控器顯示"版本"畫面時，是否同時按"定時器"及"預約設定"鍵(其他按鍵不可碰觸)

失敗會顯示"ERR"  
請重新按一次RF接收器上的  
"設定"鍵，並重新輸入  
以上步驟

## 9. 遙控器E1安裝

遙控器必須安裝在浴室外，可避免高溫濕氣造成遙控器故障。

遙控器的電源使用電池，請先在室外開2個圓孔，再按照下圖指示將遙控器裝上。

### 安裝步驟 (乾電池)

- (1) 依圖的尺寸要求在牆上 135x45mm 範圍裡的相對位置上開2個小圓孔(如果有開關盒則不用)，並將遙控器固定座鎖在牆壁上(圖一)。
- (2) 將遙控器電池蓋打開(注意打開方向如圖二)，裝入AAA4號鹼性電池2顆(圖三)，並將電池蓋鎖上(圖四)。
- (3) 試運轉後將遙控器置於遙控器固定座上(圖五)。



△ 注意：

- 遙控器可使用2顆4號AAA鹼性電池，電池不用時請移除，以避免電池液流出損壞零件造成不良。
- 遙控器請勿安裝於金屬物體(如鐵櫃)旁邊，以免影響遙控器發射接收的敏感度。

### ID碼設定 (出廠時已設定)：

當遙控器按下按鈕不動作或是更換遙控器時才需要重設ID碼

- (1) 乾燥機接上電源後，按壓RF接收器上的設定鍵持續3秒(圖一)，綠色LED燈閃爍變成紅色LED燈閃爍後，即進入ID設定模式(如圖二)。(設定時間限時60秒，須在60秒內進行遙控器端的設定，若沒有設定成功，則自動跳出ID設定模式)

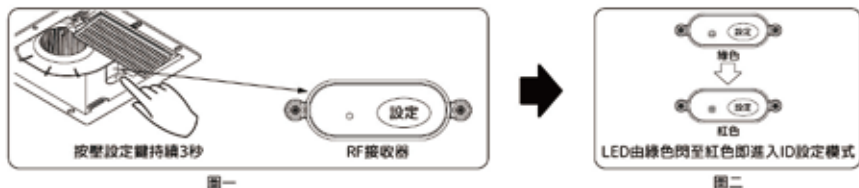

- (2) 遙控器安裝電池必須拔掉電池再裝入(圖一)。當LCD顯示"版本"畫面時(圖二)，同時按壓"定時器"及"預約設定"(圖三)，即進入設定。此動作須在RF接收器進入ID設定模式限時60秒內完成，否則會顯示錯誤ERR(圖五)，這時請再按一次乾燥機的設定鍵。設定成功會顯示"GOD"及此次設定ID號碼的後3碼(圖四)，等畫面清除完後即可正常操作，若設定失敗則會顯示"ERR"(圖五)。

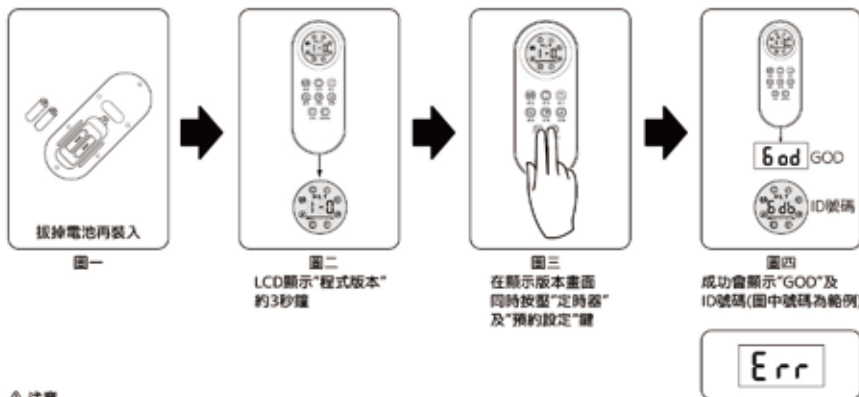

△ 注意

如ID碼設定失敗，請檢查下列狀況：

- RF接收器是否進入ID設定模式
- 是否在ID設定模式限時60秒內完成遙控設定
- 當遙控器顯示"版本"畫面時，是否同時按"定時器"及"預約設定"鍵(其他按鍵不可碰觸)

圖五  
失敗會顯示"ERR"  
請重新按一次RF接收器上的  
"設定"鍵，並重新輸入  
以上步驟

## 9. 遙控器F2安裝

遙控器必須安裝在浴室外，可避免高溫濕氣造成遙控器故障。

遙控器的電源使用電池，請先在室外開2個圓孔，再按照下圖指示將遙控器裝上。

### 安裝步驟 (乾電池)

- (1) 依圖的尺寸要求在牆上距離37mm的相對位置上開2個小圓孔，並將遙控器固定座鎖在牆壁上(圖一)。
- (2) 請先將遙控器螺絲鬆開，(圖二)，裝入A23鹼性電池1顆(圖三)，並將遙控器前後蓋鎖上(圖四)。
- (3) 試運轉後將遙控器置於遙控器固定座上(圖五)。

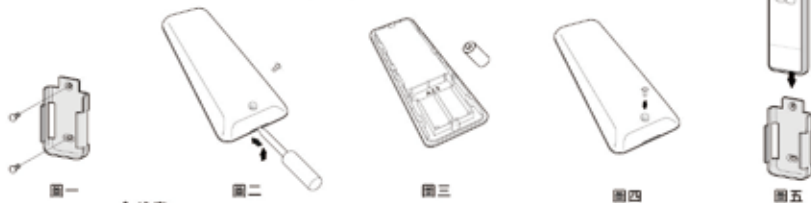

△ 注意：

- 遙控器可使用1顆A23鹼性電池，電池不用時請移除，以避免電池液流出損壞零件造成不良。
- 遙控器請勿安裝於金屬物體(如鐵櫃)旁邊，以免影響遙控器發射接收的敏感度。

### 配對設定(出廠時已設定)

- (1) 乾燥機接上電源後，長按配對鈕嗶一聲(圖一)後按下遙控器上的停止按鈕(圖二)，聽到發出嗶的一聲，即表示設定成功。設定成功後，即可對主機各項功能進行正常操作控制。

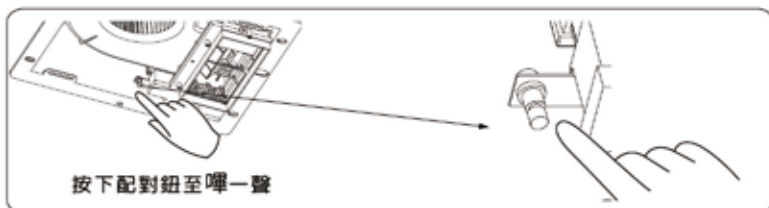

圖一

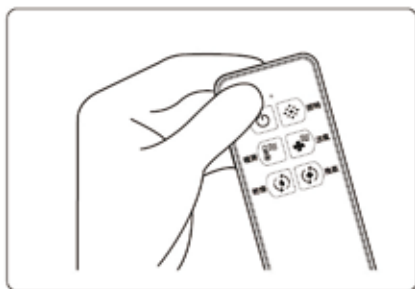

△ 注意

如配對鈕設定失敗，請檢查以下狀況

- 乾燥機是否進入配對模式
- 是否在配對模式60秒內完成遙控器設定

## 9. 遙控器F3安裝

遙控器必須安裝在浴室外，可避免高溫濕氣造成遙控器故障。

遙控器的電源使用電池，請先在室外開2個圓孔，再按照下圖指示將遙控器裝上。

### 安裝步驟 (鋅汞電池)

- (1) 依圖的尺寸要求在牆上距離40mm的相對位置上開2個小圓孔，並將遙控器固定座鎖在牆壁上(圖一)。
- (2) 請先將遙控器螺絲鬆開，再使用一字起子在凹槽處由下往上扳開(注意打開方向為圖二)，裝入CR2032鈕扣電池2顆(圖三)，並將遙控器後蓋鎖上(圖四)。
- (3) 試運轉後將遙控器置於遙控器固定座上(圖五)。



△ 注意：

- 遙控器使用2顆CR2032鈕扣電池，電池不用時請移除，以避免電池液流出損壞零件造成不良。
- 遙控器請勿安裝於金屬物體(如鐵櫃)旁邊，以免影響遙控器發射接收的敏感度。

### 配對設定(出廠時已設定)

- (1) 乾燥機接上電源後，長按配對鈕一響(圖一)後按下遙控器上的停止按鈕(圖二)，聽到發出嗶的一聲，即表示設定成功。設定成功後，即可對主機各項功能進行正常操作控制。

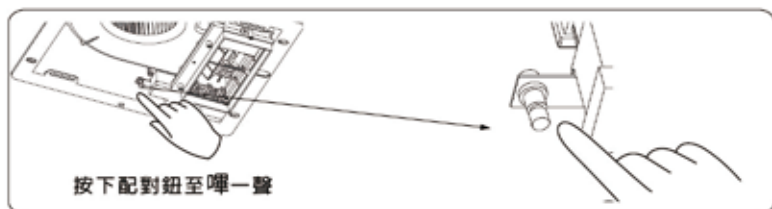

圖一

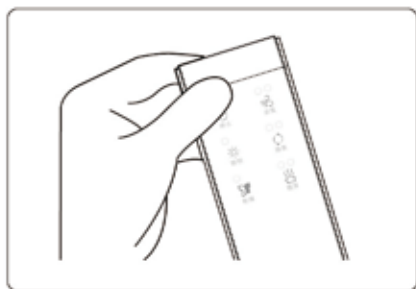

圖二





△ 注意

如配對鈕設定失敗，請檢查以下狀況

- 乾燥機是否進入配對模式
- 是否在配對模式60秒內完成遙控器設定





# 試運轉

## 換氣(強·標準)

1. 按下  按鈕選擇運轉模式， 圖示亮起，開始換氣運轉。
2. 運轉中再按  按鈕可切換強換氣H或標準換氣L模式。
3. 按下  按鈕設定運轉時間，時間結束後立即停止運轉。
4. 需要中途停止運轉請按  按鈕。





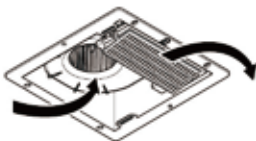

## 暖房(預暖·浴中)

1. 按下  按鈕選擇運轉模式， 圖示亮起，風扇出風後約10秒開始變成暖風，進入預暖H模式。
2. 運轉中再按  按鈕可切換浴中暖房L模式，請確認風量大小。
3. 按下  按鈕設定運轉時間，時間結束後立即停止運轉。
4. 需要中途停止運轉請按  按鈕。





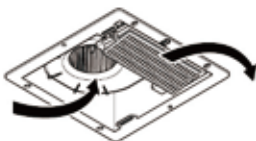

## 涼風(標準·低噪音)

1. 按下  按鈕選擇運轉模式， 圖示亮起，進入標準風量H模式，循環風扇、換氣風扇旋轉後開始出風。
2. 運轉中再按  按鈕可切換成低噪音L模式，請確認風量大小。
3. 按下  按鈕設定運轉時間，時間結束後立即停止運轉。
4. 需要中途停止運轉請按  按鈕。







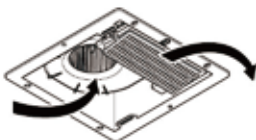





## 乾燥衣物

1. 按下  按鈕選擇運轉模式， 圖示亮起，開始乾燥運轉，循環風扇、換氣風扇出風約10秒後變成暖風。
2. 按下  按鈕設定運轉時間，時間結束後立即停止運轉。
3. 需要中途停止運轉請按  按鈕。



## 預約

1. 按下  按鈕，預約運轉開始時間  圖示閃爍。
2. 按下  按鈕，設定預約開始運轉時間(到運轉開始前的時間)。
3. 選擇運轉模式，例如選擇  模式， 圖示亮起，預約運轉時間  圖示開始閃爍。
4. 再按一次  按鈕，設定運轉時間(選擇模式的運轉時間)
5. 最後再按一次  按鈕，完成預約設定，預約倒數  圖示亮起，開始預約計時。
6. 若要中途停止運轉或重新選擇請按  按鈕。



## 異常及排除

乾燥機	異常狀況	故障原因	排除方法
	無法接通電源	乾燥機是否接上電源？	請重新接上電源
		電源線與配電盤斷路器是否連接？	請重新連接
	出現異常聲音	乾燥機是否牢固於天花板上？	請重新固定
		風扇是否被堵塞？	請移除堵塞物
	按下遙控器 乾燥機沒有反應	遙控器是否與乾燥機ID碼不相同？	請重設ID碼(見ID碼設定)
		是否同時按到兩個按鍵？	請按壓按鍵中心
		是否電源DC座接觸不良或電池沒電？	請插緊DC座或更換電池
	乾燥機無法接收 遙控器按鍵指令	遙控器是否與乾燥機ID碼不相同？	請重設ID碼
是否同時按到兩個按鍵？		請按壓按鍵中心	
是否遙控器與乾燥機距離太遠？		請縮短距離後重新操作	

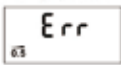
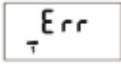
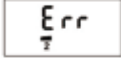
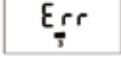
遙控器	RF接收器 異常表示	遙控器異常表示 (ERR亮且時間圖示同時閃爍)	故障原因	排除方法
	紅色燈 快閃1次	通信異常  ERR 0.5	RF接收器傳輸線異常	分開重新配線
			經上述處理 仍無法解決問題時	停止運轉→ 聯絡專業人員維修 故障排除後 請按RF接收器的設定紐
	紅色燈 快閃2次	熱敏電阻異常  ERR 1	熱敏電阻異常	停止運轉→ 聯絡專業人員維修 故障排除後 請按RF接收器的設定紐
	紅色燈 快閃3次	溫度異常  ERR 2	風扇被堵塞	請移除堵塞物
紅色燈 快閃4次	電路板異常  ERR 3	電路自我偵測異常	聯絡專業人員維修	

# 遙控器C1操作方法

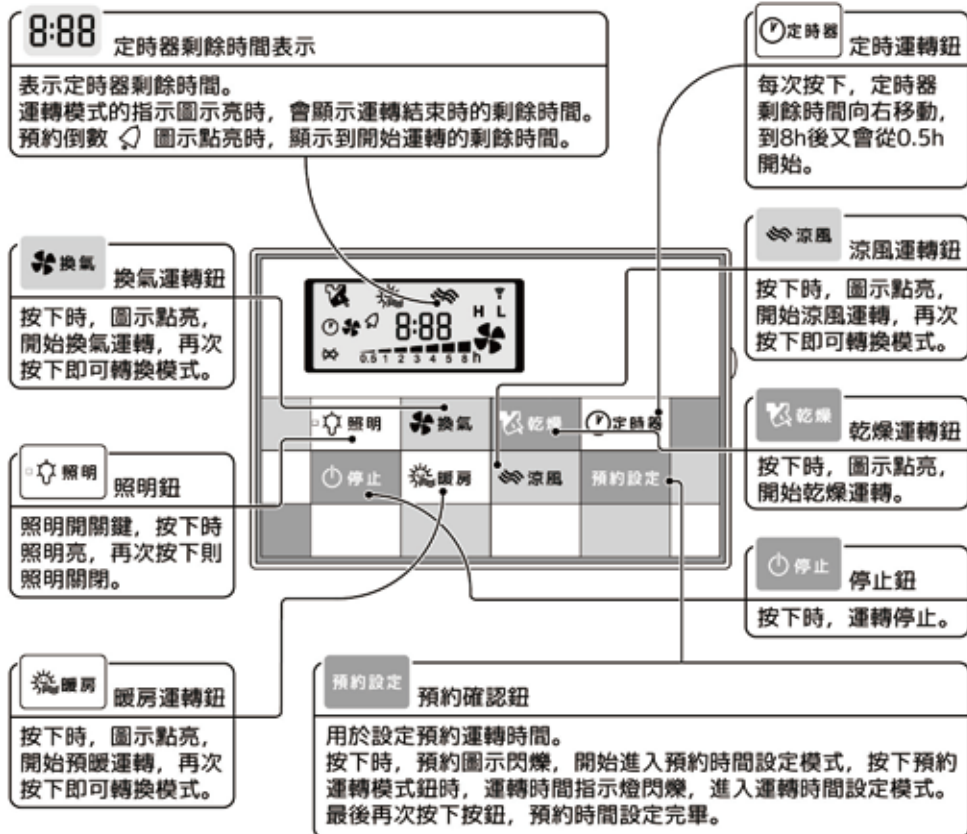

- 為保證機器的正常運轉，切換各種運轉模式所需要的時間約3秒左右。
- 停電後再運轉時，則回到初始設定狀態（乾燥3小時，涼風1小時，換氣3小時，暖房1小時）。
- 如要變更設定運轉時間，請按 **ON/SET** 按鈕。
- 各種模式的時間設定最長為8小時。  
定時器可設定時間如圖，分別為0.5小時、1小時、2小時、3小時、4小時、5小時、8小時。

0.5 1 2 3 4 5 h

8:88  
0.5 1 2 3 4 5 8 h



- 換氣模式的時間設定最長可連續24小時。
- 設定一次運轉時間，即可被保存記錄於模式中，下次運轉時，只要按下各模式運轉按鈕，就會顯示出上次設定的時間。  
(設定預約時，同樣會顯示上次設定的運轉時間)



# 遙控器D1操作方法

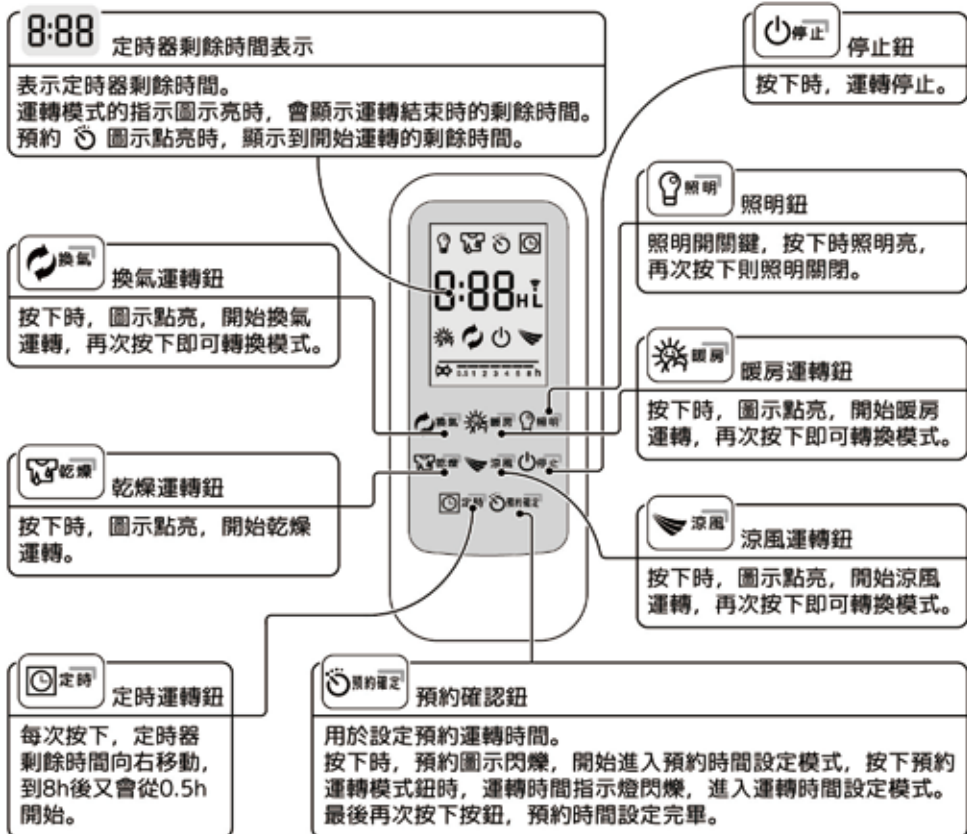

- 為保證機器的正常運轉，切換各種運轉模式所需要的時間約3秒左右。
- 停電後再運轉時，則回到初始設定狀態(乾燥3小時，涼風1小時，換氣3小時，暖房1小時)。
- 如要變更設定運轉時間，請按 按鈕。
- 各種模式的時間設定最長為8小時。  
定時器可設定時間如圖，分別為0.5小時、1小時、2小時、3小時、4小時、5小時、8小時。



- 換氣模式的時間設定最長可連續24小時。
- 設定一次運轉時間，即可被保存記錄於模式中，下次運轉時，只要按下各模式運轉按鈕，就會顯示出上次設定的時間。  
(設定預約時，同樣會顯示上次設定的運轉時間)

# 遙控器E1操作方法

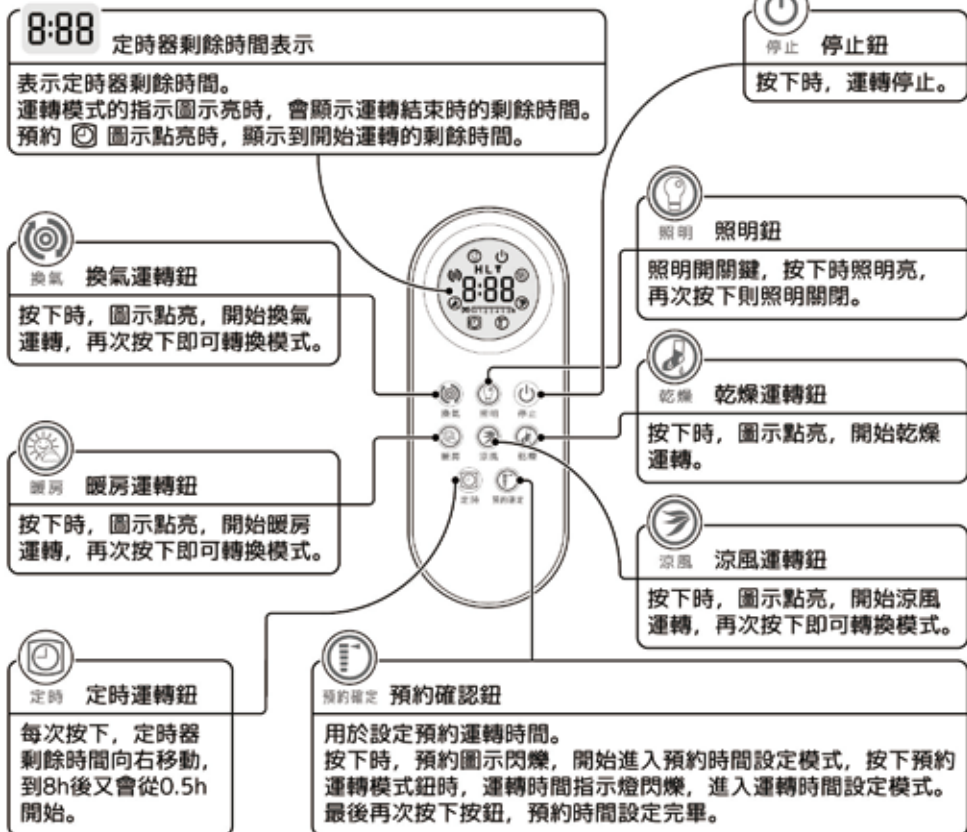

- 為保證機器的正常運轉，切換各種運轉模式所需要的時間約3秒左右。
- 停電後再運轉時，則回到初始設定狀態(乾燥3小時，涼風1小時，換氣3小時，暖房1小時)。
- 如要變更設定運轉時間，請按 按鈕。
- 各種模式的時間設定最長為8小時。  
定時器可設定時間如圖，分別為0.5小時、1小時、2小時、3小時、4小時、5小時、8小時。
- 換氣模式的時間設定最長可連續24小時。

0.5 1 2 3 4 5 8 h  
**8:88**  
0.5 1 2 3 4 5 8 h

定時器剩餘時間



- 設定一次運轉時間，即可被保存記錄於模式中，下次運轉時，只要按下各模式運轉按鈕，就會顯示出上次設定的時間。  
(設定預約時，同樣會顯示上次設定的運轉時間)

## 遙控器F2操作方法

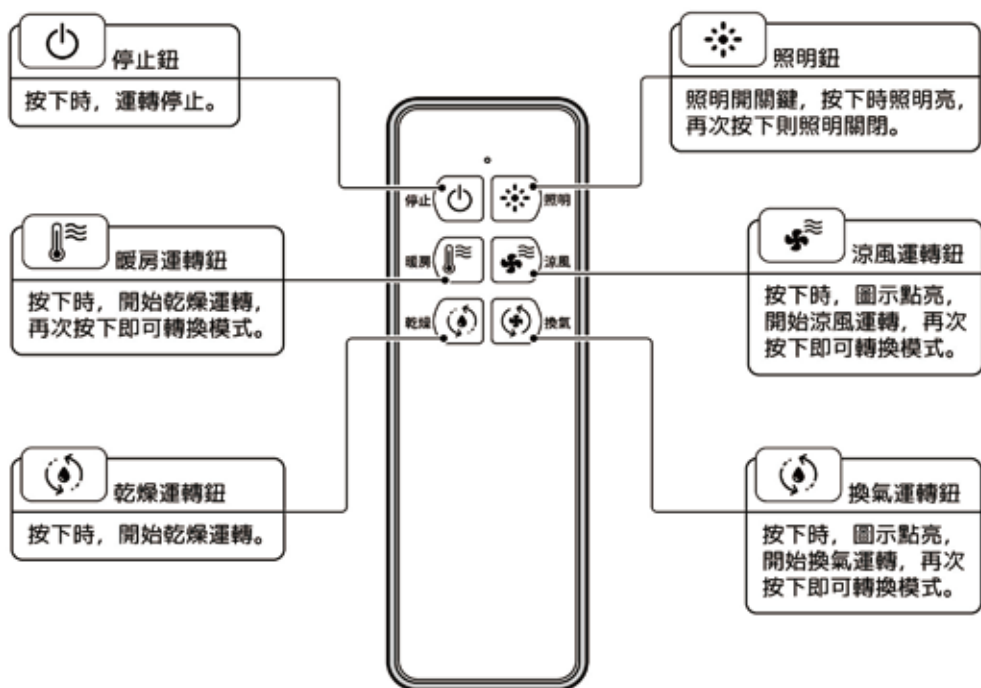

- 為保證機器的正常運轉，切換各種運轉模式所需要的時間約3秒左右。
- 停電後再運轉時，則回到初始設定狀態(乾燥3小時，涼風3小時，換氣3小時，暖房3小時)。
- 各項功能運轉3小時後自動關閉。



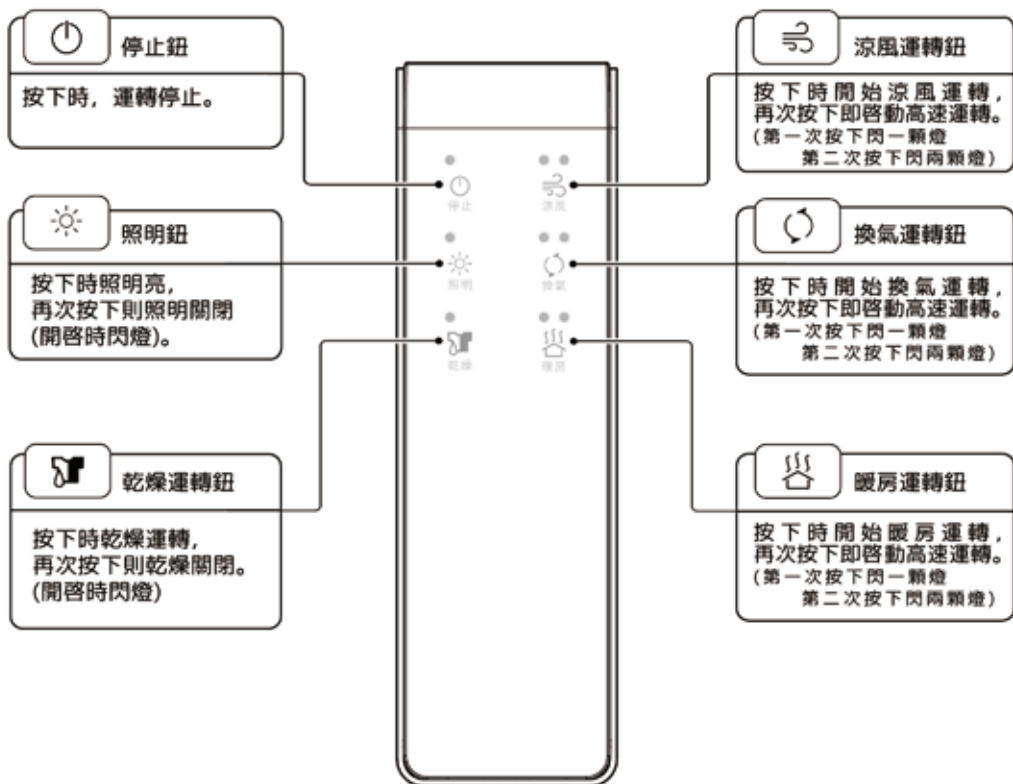

## 遙控器F3操作方法



- 為保證機器的正常運轉，切換各種運轉模式所需要的時間約3秒左右。
- 停電後再運轉時，則回到初始設定狀態(乾燥3小時，涼風3小時，換氣3小時，暖房3小時)。
- 各項功能運轉3小時後自動關閉。

# 使用方法

## 乾燥



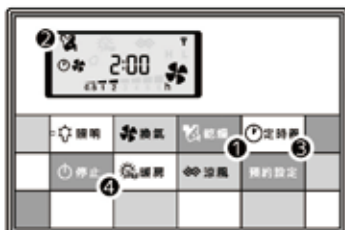

1. 按下  按鈕選擇運轉模式。
2.  圖示亮起，開始乾燥運轉。
3. 按下  按鈕設定運轉時間，運轉時間結束後立即停止運轉。
4. 如要中途停止運轉請按  按鈕。

### △注意

為保護加熱器，乾燥運轉結束後，本機會自動進行約10秒鐘的冷卻運轉。



## 換氣



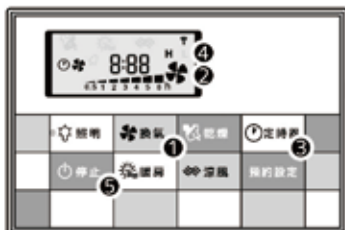

1. 按下  按鈕選擇運轉模式。
2.  圖示亮起，開始換氣運轉。
3. 按下  按鈕設定運轉時間，運轉時間結束後立即停止運轉。
4. 運轉中再按  按鈕可切換強換氣H或標準換氣L模式。
5. 如要中途停止運轉請按  按鈕。

### △注意

冬天室內外溫差大，乾燥機可能會因為霧氣造成滴水，為減少濕氣，建議沐浴後進行長時間換氣運轉（3小時以上）。







## 涼風

1. 按下  按鈕選擇運轉模式。
2.  圖示亮起，開始涼風運轉。
3. 按下  按鈕設定運轉時間，運轉時間結束後立即停止運轉。
4. 運轉中再按  按鈕可切換標準風量H或風量較弱的低噪音L模式。
5. 如要中途停止運轉請按  按鈕。



## 暖房

1. 按下  按鈕選擇運轉模式。
2.  圖示亮起，開始暖房運轉。
3. 按下  按鈕設定運轉時間，運轉時間結束後立即停止運轉。
4. 運轉開始約15分鐘為排暖風力強、運轉聲音大的預暖H模式，15分鐘後轉為風量和噪音較小的浴中暖房L模式。
4. 運轉中按下  按鈕可快速切換預暖H及浴中暖房L模式。
5. 如要中途停止運轉請按  按鈕。

### △注意

建議運轉開始15分鐘後入浴，以降低溫差影響。

為保護加熱器，乾燥運轉結束後，本機會自動進行約10秒鐘的冷卻運轉。

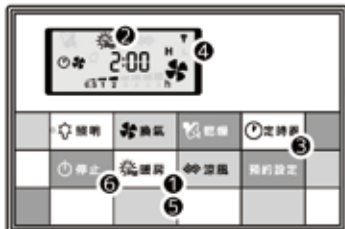

## 預約運轉範例

以遙控器C1為例：

現在是早上七點，想預約從早上九點到十二點，3小時的乾燥運轉。



1. 按下 **預約** 按鈕。
2. 預約運轉開始時間 **⌚** 圖示閃爍。
3. 按下 **時間** 按鈕，設定預約運轉開始時間為 2小時（如上圖）。



4. 按下 **預約** 按鈕，**🌀** 圖示亮起。
5. 預約運轉時間 **🌀** 圖示閃爍。
6. 再按一次 **時間** 按鈕，設定乾燥運轉時間為3小時（如上圖）。
7. 最後再按一次 **預約** 按鈕，完成設定。
8. 預約倒數 **🕒** 圖示亮起，開始計時。

## 清潔方法

### 1. 拆下濾網

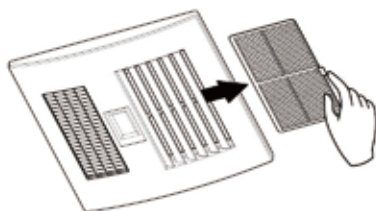

### 2. 利用吸塵器清潔濾網

⚠ 請勿用刷子直接刷洗濾網

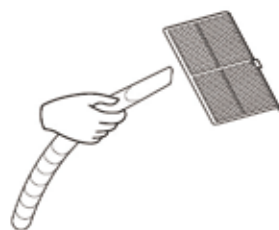

### 3. 使用含有中性洗潔劑的熱水清洗

⚠ 濾網未晾乾可能造成故障

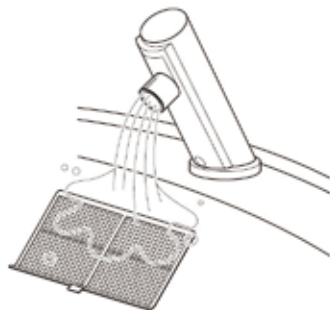

### 4. 用吸塵器清潔乾燥機

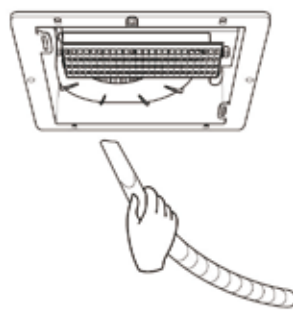

## 注意事項

- 本製品為嵌入浴室天花板專用，不可安裝於其他位置；天花板開口尺寸：305x305mm，高度 20.5cm 以上，裝設本產品所需空間至少要有 2.3公尺以上的高度。
- 暖風出口建議避免安裝於出風口直吹人體處，盡可能選擇在浴室上方靠近乾濕分離區位置，清潔濾網可抽出範圍。
- 本製品須使用專用無熔絲開關20A獨立迴路，不可與其他電器共用，且此方法在每一極的接觸點切斷後要有 3mm 以上的距離。
- 請務必將面板安裝牢固，勿在濾網上安裝其他東西，否則可能造成乾燥機故障。
- 運轉中請勿取下面板、觸碰加熱器或塞入異物，否則可能會導致觸電或燙傷。
- 濾網需每月清洗，進行清潔保養時請切斷電源。
- 請勿將冷熱水直接噴灑於乾燥機、控制面板上。
- 請勿用化學品擦拭乾燥機，否則可能產生變質。

## ⚠ 注意



- 安裝電池時，遙控器必須安裝在室外，避免高溫濕氣造成遙控器故障。

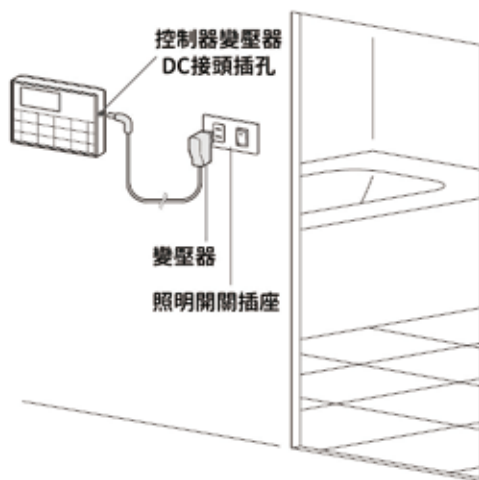

- 浴室外面的照明開關座上必須要有一個電源插座，方可安裝變壓器；安裝變壓器時遙控器內請勿安裝電池。

※當遙控器按下按鈕不動作或更換遙控器時，才需要重設ID碼（請參考說明書ID碼設定P.7）

# 規格表

電壓 60Hz (V)	功率 (W)	安培 (A)	重量 (kg)	安裝尺寸 (mm)
110	1350	12.3	5.7	305 × 305
220	2400	10.9	5.7	305 × 305

單位 Unit	限用物質及其化學符號 Restricted substances and its chemical symbols					
	鉛 Lead (Pb)	汞 Mercury (Hg)	鎘 Cadmium (Cd)	六價鉻 Hexavalent chromium (Cr+6)	多溴聯苯 Polybrominated biphenyls (PBB)	多溴二苯醚 Polybrominated diphenyl ethers (PBDE)
配電組件	○	○	○	○	○	○
馬達組件	—	○	○	○	○	○
加熱器組件	○	○	○	○	○	○
電路板總成	—	○	○	○	○	○
塑膠外殼	○	○	○	○	○	○
配線線材	○	○	○	○	○	○
金屬部件	○	○	○	○	○	○

備考1. “超出0.1 wt %”及“超出0.01 wt %”係指限用物質之百分比含量超出百分比含量基準值。  
 Note 1: “Exceeding 0.1 wt %” and “exceeding 0.01 wt %” indicate that the percentage content of the restricted substance exceeds the reference percentage value of presence condition.  
 備考2. “○”係指該項限用物質之百分比含量未超出百分比含量基準值。  
 Note 2: “○” indicates that the percentage content of the restricted substance does not exceed the percentage of reference value of presence.  
 備考3. “—”係指該項限用物質為排除項目。  
 Note 3: The “—” indicates that the restricted substance corresponds to the exemption.

客戶購買日期：

經銷商店章(店名·地址·電話)：

經  
銷  
商